

- (E)** Consejo para un correcto montaje del kit: No apretar los tornillos del todo hasta asegurarse que el KIT esté correctamente colocado y alineado.
- (GB)** Advice for correct fitting of the kit: Do not fully tighten the screws until it is ensured that the KIT is correctly attached and aligned.
- (F)** Conseil pour un montage correct du kit: Ne pas serrer les vis avant d'être sûr que le Kit est correctement monté et ajusté.
- (D)** Hinweis für einen korrekten Einbau des Bausatzes: Ziehen Sie die Schrauben nicht ganz fest, bevor Sie sich nicht vergewissert haben, daß der Bausatz korrekt eingestellt und ausgerichtet ist.
- (I)** Consiglio per un montaggio corretto del kit: Non stringere del tutto le viti finché non si è controllato che il Kit è situato e allineato correttamente.

**Fig. A**

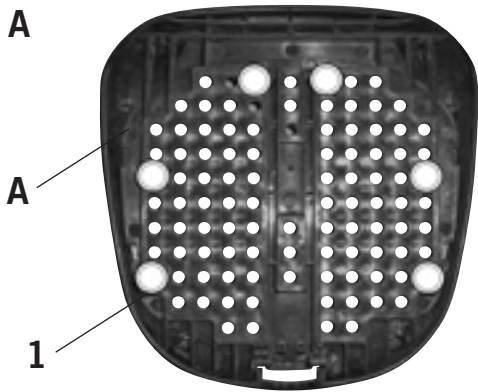

**Fig. B**

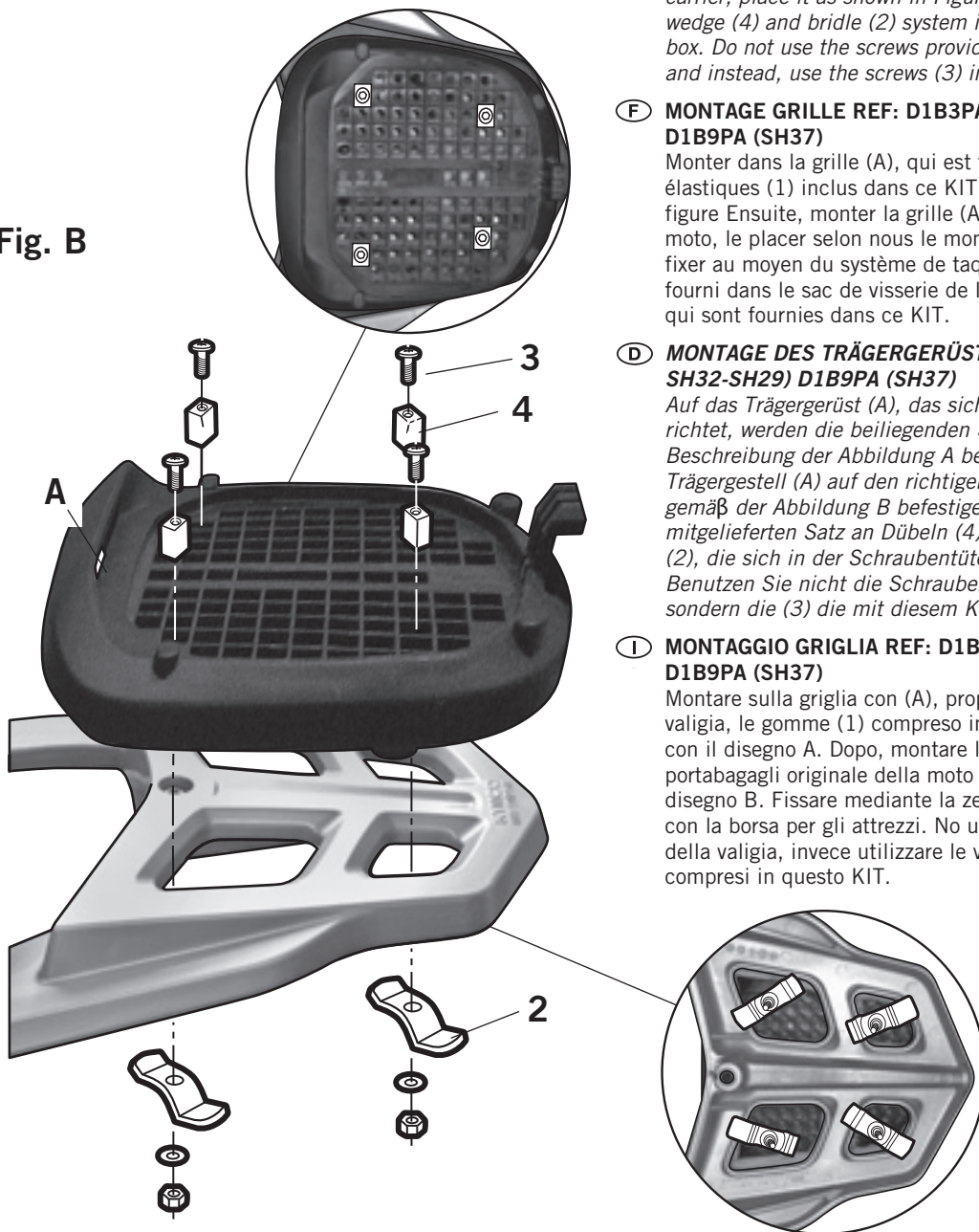

**(E) MONTAJE PARRILLA REF: D1B3PA (SH25-SH32-SH29) D1B9PA (SH37)**

Montar en la parrilla (A), que se proporciona con la maleta, las gomas (1) incluidas en este KIT, según nos muestra el dibujo figura A. A continuación montar la parrilla (A) sobre el transportín original de la moto, colocarlo según nos muestra el dibujo figura B. Fijarlo mediante el sistema de tacos (4) y bridas (2) suministrado en la bolsa de tornillería de la maleta, no utilizar los tornillos de la bolsa de la maleta, utilizar los tornillos (3) que vienen en este KIT.

**(GB) LUGGAGE RACK ASSEMBLY REF: D1B3PA (SH25-SH32-SH29) D1B9PA (SH37)**

Assemble on the luggage rack (A), included with the case, the rubbers (1) included in this KIT, as shown in Figure A. Next, assemble the rack (A) over the motorcycle's original luggage carrier, place it as shown in Figure B. Fasten it by means of a wedge (4) and bridle (2) system included in the case's tool box. Do not use the screws provided in the case's tool bag and instead, use the screws (3) included in this KIT.

**(F) MONTAGE GRILLE REF: D1B3PA (SH25-SH32-SH29) D1B9PA (SH37)**

Monter dans la grille (A), qui est fournie avec la malle, les élastiques (1) inclus dans ce KIT, selon le montre le dessin figure Ensuite, monter la grille (A) sur le bac banane de la moto, le placer selon nous le montre le dessin figure B. Le fixer au moyen du système de taquets (4) et de brides (2) fourni dans le sac de visserie de la malle, utiliser les vis (3) qui sont fournies dans ce KIT.

**(D) MONTAGE DES TRÄGERGERÜSTS REF: D1B3PA (SH25-SH32-SH29) D1B9PA (SH37)**

Auf das Trägergerüst (A), das sich nach der Größe des Koffers richtet, werden die beiliegenden Schutzgummis (1) nach der Beschreibung der Abbildung A befestigt. Danach das Trägergestell (A) auf den richtigen Klappsitz des Motorrads gemäß der Abbildung B befestigen. Verwenden Sie den mitgelieferten Satz an Dübeln (4) und Verbindung-slaschen (2), die sich in der Schraubentüte des Koffers befinden. Benutzen Sie nicht die Schrauben aus der Koffertasche, sondern die (3) die mit diesem KIT gekommen sind.

**(I) MONTAGGIO GRIGLIA REF: D1B3PA (SH25-SH32-SH29) D1B9PA (SH37)**

Montare sulla griglia con (A), proporzionata insieme con la valigia, le gomme (1) compreso in questo KIT, in conformità con il disegno A. Dopo, montare la griglia (A) sopra il portabagagli originale della moto e posizionare seguendo il disegno B. Fissare mediante la zeppa (4) e briglia (2) fornita con la borsa per gli attrezzi. No utilizzare le vite dalla borsa della valigia, invece utilizzare le viti (3) que vengono compresi in questo KIT.

**COMPONENTES / PARTS / COMPOSANTES / EINZELBAUTEILE / COMPONENTI:**

Pos.	Ref.		Cant.	
1	200833		6	Goma - Rubber - Gomme - Gummi - Gomma
3	304061		4	Tornillo M6 x 60 DIN 7991 - Screw - Vis - Schraube - Vite

**(E) 2. MONTAJE PARRILLA REF: D1B40PA (SH40-SH40 CARGO-SH45)**

Montar en la parrilla (A), que se proporciona con la maleta, las gomas (1) incluidas en este KIT, según nos muestra el dibujo figura A. A continuación montar la parrilla (A) sobre el transportín original de la moto, colocarlo según nos muestra el dibujo figura B. Fijarlo en la zona trasera (C) mediante el sistema de anclajes (9) y bridas (2) suministrado en la bolsa de tornillería de la maleta, no utilizar los tornillos de la bolsa de la maleta, utilizar los tornillos (5) que vienen en este KIT. En zona delantera (D), mediante las bridas (2) suministradas en la bolsa de tornillería de la maleta y los tacos (4), y tornillos (3) que vienen en este KIT.

**Fig. A**

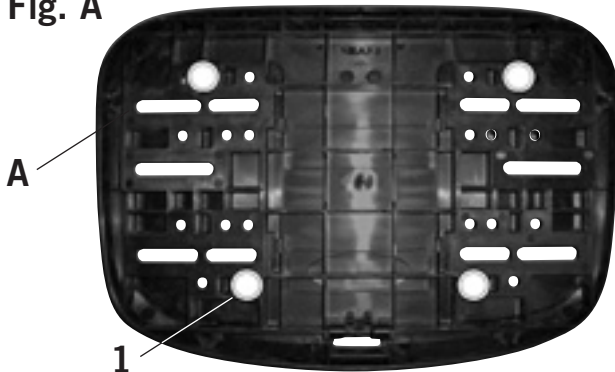

**Fig. B**

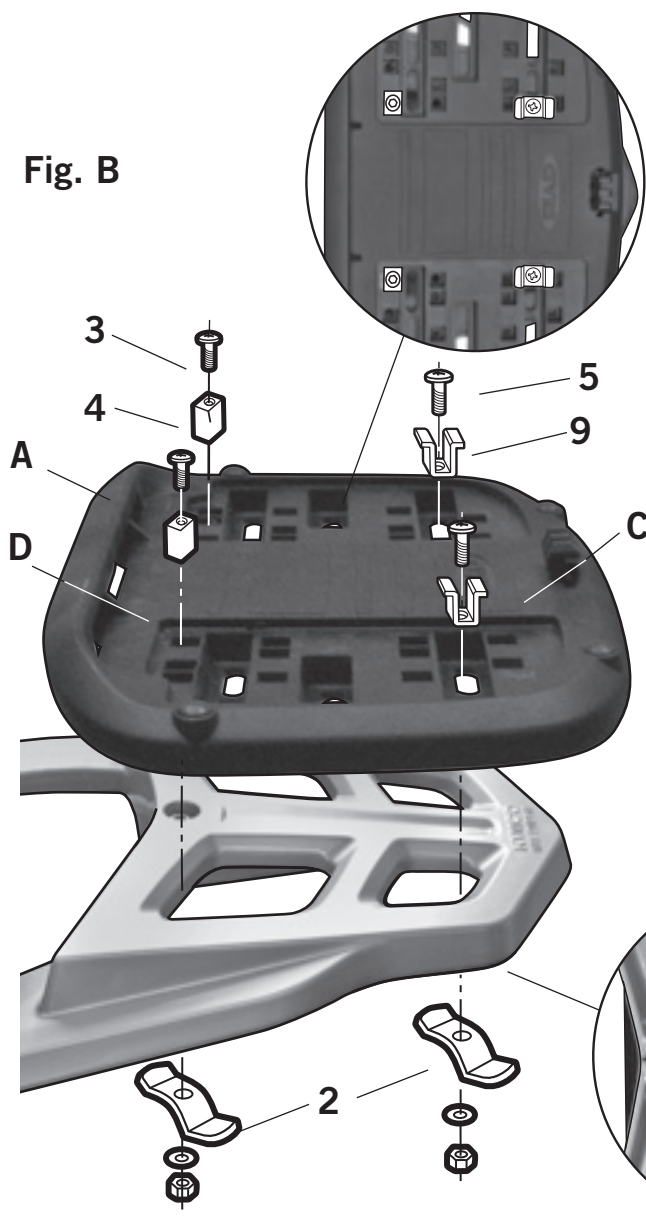

**(GB) 2. LUGGAGE RACK ASSEMBLY REF: D1B40PA (SH40-SH40 CARGO-SH45)**

Assemble on the luggage rack (A), included with the case, the rubbers (1) included in this KIT, as shown in Figure A. Next assemble the rack (A) over the motorcycle's original luggage carrier, place it as shown in Figure B. Fasten it at the rear zone (C) by means of the anchoring bolts (9) and bridle system (2) found in the case's tool box. Do not use the screws provided in the case's tool bag and instead, use the screws (5) included in this KIT. And in the front zone (D), by means of the bridles (2) provided in the case's tool box and the wedges (4) and screws (3) included in this KIT.

**(F) 2. MONTAGE GRILLE REF: D1B40PA (SH40-SH40 CARGO-SH45)**

Monter dans la grille (A), qui est fournie avec la malle, les élastiques (1) inclus dans ce KIT, selon nous montre le dessin figure A. Ensuite monter la grille (A) sur le bac banane original de la moto, le placer selon nous le montre le dessin figure B. Le fixer sur la zone arrière (C) au moyen du système d'ancrage (9) et de brides (2) fourni dans le sac de visserie de la malle, ne pas utiliser les vis du sac de la malle, utiliser les vis (5) qui sont fournies dans ce KIT. Et dans la zone avant (D), au moyen des brides fournies dans le sac de visserie de la malle et des taquets (4) et des vis (3) fournis dans ce KIT.



**(D) 2. MONTAGE DES TRÄGERGERÜSTS REF: D1B40PA (SH40-SH40 CARGO-SH45)**

Auf das Trägergerüst (A), das sich nach der Größe des Koffers richtet, werden die beiliegenden Schutzgummis (1) nach der Beschreibung der Abbildung A befestigt. Danach das Trägergerüst gemäß der Abbildung B auf den Originalklappstift (A) des Motorrads befestigen. Montieren Sie ihn im hinteren Bereich (C) mit Hilfe des Ankerschrauben- und Verbindungslaschensatz, der sich in der Schraubentüte (9) des Koffers befindet (2). Benutzen Sie nicht den Schraubensatz für die Koffertasche, sondern die Schrauben (5), die mit in diesem KIT kommen. Und im vorderen Bereich befestigen Sie ihn (D) mit Hilfe der Verbindungslaschen in der Schraubentüte des Koffers und den Dübeln (4) und Schrauben (3), die in diesem KIT mitgeliefert werden.

**(I) 2. MONTAGGIO GRIGLIA REF: D1B40PA (SH40-SH40 CARGO-SH45)**

Montare sulla griglia con (A), proporzionata insieme con la valigia, le gomme (1) compreso in questo KIT, in conformità con il disegno A. Dopo, montare la griglia (A) sopra il portabagagli originale della moto e posizionare seguendo il disegno B. Fissare nella zona posteriore (C) mediante il perno di ancoraggio (9) e briglia (2) fornite con la borsa per gli attrezzi. No utilizzare le vite dalla borsa della valigia, invece utilizzare le viti (5) que vengono compresi in questo KIT. E nella zona anteriore (D), mediante la briglia fornite con la borsa per gli attrezzi della valigia, e la zeppa (4) e le viti (3) compresi in questo KIT.

**COMPONENTES / PARTS / COMPOSANTES / EINZELBAUTEILE / COMPONENTI:**

Pos.	Ref.		Cant.	
1	200833		4	Goma - Rubber - Gomme - Gummi - Gomma
3	304061		2	Tornillo M6 x 60 DIN 7991 - Screw - Vis - Schraube - Vite
5	304093		2	Tornillo M6 x 40 DIN 7991 - Screw - Vis - Schraube - Vite